



آگهی مناقصه عمومی

شرکت سیمان تهران - سهامی عام در نظر دارد ۶ ردیف انواع صفحات آستری آسیاب های مجتمع صنعتی سیمان تهران واقع در غنی آباد شهرری را از طریق مناقصه عمومی دو مرحله ای به فروشنده واجد شرایط واگذار نماید. متقاضیان می توانند جهت کسب اطلاعات به آدرس سایت شرکت www.tehrancement.co.ir مراجعه نمایند.

شرکت سیمان تهران - سهامی عام

اطلاعات و شرایط شرکت در مناقصه

پیرو آگهی منتشره درخصوص مناقصه عمومی مبنی بر انتخاب فروشنده واجد صلاحیت جهت خرید ۶ ردیف انواع صفحات آستری آسیاب های مجتمع صنعتی سیمان تهران واقع در غنی آباد شهرری، از علاقمندان شرکت در مناقصه درخواست می نماید که پس از مطالعه دقیق مفاد این متن و اسناد مناقصه، پیشنهاد خود را مطابق شرایط ذیل در پاکت سر بسته و مهر شده به دبیرخانه محرمانه حراست شرکت سیمان تهران به نشانی تهران، خیابان فردوسی، خیابان شهید تقوی (کوشک)، کوچه انوشیروانی، پلاک ۵، به شماره تماس ۶۶۷۵۳۸۴۶ تسلیم و رسید دریافت نمایند.

۱- موضوع مناقصه:

خرید ۶ ردیف انواع صفحات آستری آسیاب های مجتمع صنعتی سیمان تهران واقع در غنی آباد شهرری. (مطابق جدول مندرج در پیش نویس قرارداد)

۲- مدت عملیات: زمان اجرای قرارداد بلافاصله بعد از مشخص شدن نتیجه مناقصه به مدت (.....) روز می باشد.

۳- محل تحویل: مجتمع صنعتی سیمان تهران واقع در غنی آباد شهرری.

۴- تضمین شرکت در مناقصه:

۱-۴:

الف) ارائه یک برگ چک بانکی تضمین شده و یا

ب) ضمانتنامه بانکی به مبلغ سیصد و پنجاه میلیون (۳۵۰٫۰۰۰٫۰۰۰) ریال که می بایست حداقل دارای سه ماه اعتبار از تاریخ صدور و قابل تمدید باشد، بابت سپرده شرکت در مناقصه به نام شرکت سیمان تهران با کد ملی «۱۰۸۶۱۰۸۱۲۴۱» و یا

ج) شرکت کنندگان در مناقصه در صورتیکه با شرکت سیمان تهران مرادوات مالی قبلی داشته باشند می توانند با تکمیل فرم درخواست بلوکه شدن مطالبات قطعی خود از شرکت سیمان تهران (که به پیوست می باشد)، در صورت تأیید امور مالی سیمان تهران، آن را به عنوان تضمین ارائه نمایند.

۲-۴: سپرده یا ضمانت نامه پیشنهاد دهنده ای که در مناقصه برنده شناخته می شود تا تاریخ امضا قرارداد و تسلیم ضمانت نامه حسن اجرای تعهدات نزد شرکت باقی خواهد ماند.

۳-۴: سپرده یا ضمانت نامه شرکت در مناقصه پیشنهاد دهندگانی که پیشنهاد آنان در مرتبه دوم و سوم قرار می گیرد نیز تا امضاء قرارداد و ارائه ضمانت نامه حسن اجرای تعهدات توسط نفر اول نگهداری خواهد شد و ضمانت نامه سپرده شرکت در مناقصه نفر چهارم به بعد آزاد و مسترد خواهد گردید.

۴-۴: برنده مناقصه ملزم است ظرف مهلت مقرر (به استثناء روزهای تعطیل) که توسط مناقصه گذار تعیین می گردد نسبت به امضاء قرارداد اقدام کند در غیر اینصورت تضمین و یا سپرده شرکت در مناقصه به نفع شرکت سیمان تهران ضبط خواهد شد و برنده مذکور حق هرگونه اعتراض و دعوی را در این خصوص از خود سلب می نماید. در چنین مواردی با رعایت آیین نامه معاملات شرکت سیمان تهران، نفر دوم به عنوان برنده اعلام و در صورتیکه نفر دوم به شرح مذکور حاضر به انعقاد قرارداد نباشد سپرده او نیز ضبط و از نفر سوم برای انعقاد قرارداد دعوت به عمل خواهد آمد.

یادآوری: در صورتیکه تفاوت قیمت نفرات اول، دوم و سوم بیش از مبلغ سپرده باشد اختیار واگذاری به نفرات بعدی با شرکت سیمان تهران می باشد.

۵- تسلیم پیشنهاد:

۱-۵: پیشنهاد دهندگان باید بلافاصله پس از رویت و دریافت اسناد مناقصه پیشنهاد خود را در پاکت های سر بسته و مهر شده تا ساعت ۱۵:۰۰ روز شنبه مورخ ۱۴۰۰/۰۴/۰۵ به دبیرخانه محرمانه حراست شرکت سیمان تهران تحویل و رسید دریافت نمایند.

۲-۵: هرگونه پاک شدگی و قلم خوردگی یا تغییر در عبارات یا ارقام مندرج در پیشنهاد قیمت باید با امضاهای مجاز پیشنهاد دهنده مورد تأیید قرار گیرد.

۳-۵: به قیمت پیشنهادی هیچ گونه تعدیلی تعلق نمی گیرد مگر اینکه توسط کارفرما انجام کاری که در اسناد نباشد به موضوع قرارداد اضافه گردد.

۴-۵: پیشنهاد دهنده باید کلیه اوراق اسناد مناقصه را پس از مطالعه بدون تغییر، حذف و یا قرار دادن شرط در آن تکمیل، تنظیم و به وسیله صاحبان امضاء مجاز خود امضاء و مهر و ارسال کند. پیشنهادها باید صریح و بدون قید و هرگونه ابهام تهیه و تسلیم گردد. به پیشنهادهای فاقد تضمین شرکت در مناقصه، ناقص، مبهم و مشروط، بدون امضاء و یا پیشنهادهایی که بعد از تاریخ تعیین شده واصل گردد ترتیب اثر داده نخواهد شد.

۶- **اعتبار پیشنهاد:** پیشنهاد باید از هر حیث برای مدت سه ماه بعد از تاریخ تعیین شده برای تسلیم پیشنهادها معتبر باشد.

۷- اسناد مناقصه به ترتیب زیر در پاکت‌های جداگانه قرار داده شود:

۷-۱: مدارک و اسنادی که باید در پاکت «الف» به ترتیب زیر (در پوشه) قرار داده شود عبارتند از:

- ۷-۱-۱: کپی اساسنامه و آگهی روزنامه رسمی در مورد تأسیس شرکت و دارندگان حق امضاء مجاز برای اسناد مالی تعهدآور (برای اشخاص حقوقی).
 - ۷-۱-۲: تصویر آخرین آگهی روزنامه رسمی که حاوی آخرین تغییرات صاحبان امضای مجاز و آدرس شرکت باشد (برای اشخاص حقوقی).
 - ۷-۱-۳: تصویر کارت ملی صاحبان امضای مجاز.
 - ۷-۱-۴: کپی گواهینامه‌های مرتبط با موضوع مناقصه از سازمانها یا نهادها یا موسساتی که متولی صدور گواهینامه‌ها می باشند از قبیل سازمان برنامه و بودجه، وزارت کار و اتحادیه های صنفی.
 - ۷-۱-۵: ارائه گواهینامه ثبت نام در نظام مالیاتی بر ارزش افزوده.
 - ۷-۱-۶: ارائه اسناد و مستندات مربوط به کد اقتصادی، کدپستی شرکت، کدملی و تأییدیه صلاحیت ایمنی از اداره کار، تعاون و رفاه اجتماعی.
 - ۷-۱-۷: قراردادهایی که با سیمان تهران منعقد شده باشد.
 - ۷-۱-۸: آدرس محل کار قرارداد فعلی (در صورت موجود بودن).
 - ۷-۱-۹: فرمهای تکمیل شده پیوست.
 - ۷-۱-۱۰: رضایت‌نامه یا حسن انجام کار از شرکت‌هایی که سابقه کار در آنجا داشته اند (در صورت وجود).
 - ۷-۱-۱۱: کلیه اسناد مناقصه (از جمله نمونه قرارداد، قرارداد عدم افشاء، شرایط شرکت در مناقصه، فرم‌ها و برگ آنالیز و پیشنهاد قیمت) با مهر و امضای صاحبان امضای مجاز.
- لازم به ذکر است در اسناد و مدارکی که در پاکت الف قرار داده می شود، نباید هیچ گونه مرقومه ای که در آن قیمت ذکر شده، قرار داده شود.

۷-۲: پاکت «ب» حاوی تضمین شرکت در مناقصه:

به شرح بند ۴-۱.

۷-۳: اسناد و مدارکی که باید در پاکت «ج» قرار داده شود عبارتند از:

- ۷-۳-۱: پیشنهاد قیمت که باید به طور صحیح تکمیل شده باشد.
- ۷-۳-۲: لیست آنالیز (تجزیه بهاء) پیشنهاد قیمت‌های داده شده مرتبط با موضوع مناقصه.
- ۷-۳-۳: مبلغ پیشنهاد قیمت برای کل کار باید به عدد و حروف و بر حسب ریال در برگ پیشنهاد نوشته شود. برای تعیین برنده مناقصه ارقامی که با حروف نوشته شده ملاک عمل خواهد بود و پیشنهادی که قیمت کل به حروف را نداشته باشد مردود است.

۸- گشایش پاکت‌ها:

۸-۱: پاکت‌های محتوی پیشنهادها در محل مجتمع صنعتی سیمان تهران واقع در شهرری، غنی آباد با حضور اعضای کمیسیون مناقصه باز و قرائت خواهند شد. هرگاه محتوی پاکت الف و ب کامل نبوده و یا فاقد سپرده تضمینی یا با کسری میزان تضمین تعیین شده باشد، پیشنهاد مردود تلقی و نسبت به افتتاح پاکت ج اقدامی به عمل نخواهد آمد و مدارک عیناً به پیشنهاد دهنده مسترد خواهد شد.

۸-۲: هرگاه محتوی پاکت الف و ب بطور صحیح گذارده شده باشد پاکت ج مفتوح و نسبت به قرائت پیشنهاد قیمت اقدام خواهد شد.

۹- تغییر یا تصحیح اسناد و مدارک مناقصه:

لازم است پیشنهاد دهنده به دقت اسناد و مدارک مناقصه را بررسی کند و کاملاً از کلیه شرایط و موضوعاتی که می تواند به هر صورت در کار و یا در هزینه های آن موثر باشد اطلاع یابد. هرگاه پیشنهاد دهنده ای اختلالی در اسناد ملاحظه کند یا متوجه از قلم افتادن مشخصات و یا اسناد دیگری گردد

یا در مورد معانی آنها دچار تردید گردد فوراً دبیر کمیسیون معاملات مجتمع صنعتی سیمان تهران را کتباً مطلع نموده و قبل از تسلیم پیشنهاد توضیح کتبی شرکت را دریافت دارد.

۱۰- تجدیدنظر در اسناد مناقصه:

هر یک از شرکت کنندگان در مناقصه که نسبت به مفهوم قسمتی از مشخصات یا سایر مدارک مناقصه ابهامی داشته باشند بایستی ظرف مدت دو (۲) روز پس از دریافت اسناد و مدارک مناقصه، مراتب را کتباً به دبیر کمیسیون معاملات شرکت سیمان تهران اطلاع دهند و تقاضای دریافت توضیح کتبی بنمایند. هر نوع توضیح یا تجدیدنظر، اضافه یا حذف مطلبی به مدارک مناقصه، به طور رسمی از طریق درج الحاقیه در سایت سیمان تهران اعلام می گردد. این ضمیمه جزء مدارک مناقصه منظور خواهد گردید. شرکت حق تغییر، اصلاح و تجدیدنظر در مشخصات یا مدارک را قبل از انقضای مهلت لازم جهت تسلیم پیشنهادها برای خود محفوظ می دارد و اگر چنین موردی پیش آید اصلاحات فوق از طریق سایت سیمان تهران اعلام خواهد شد و چنانچه پیشنهادی قبل از ارسال الحاقیه مزبور تسلیم شده باشد، پیشنهاد دهنده حق دارد تقاضای استرداد آنرا به منظور انجام تغییرات و اصلاحات لازم بنماید. چنانچه این تجدیدنظر یا اصلاح مستلزم تغییر مقادیر یا قیمت پیشنهادی یا هر دو باشد در اینصورت آخرین روز دریافت پیشنهادها می تواند با اعلام در سایت شرکت سیمان تهران، به تعویق افتد، به نحوی که پیشنهاد دهندگان فرصت کافی برای اعمال اصلاحات و تجدیدنظر داشته باشند.

۱۱- **قبول یا رد پیشنهاد:** کارفرما در رد یا قبول هر یک از پیشنهادها بدون آنکه احتیاج به ذکر دلایلی باشد مختار است.

۱۲- سایر شرایط:

۱-۱۲: پیشنهاد دهنده باید در تاریخهای اعلام شده با هماهنگی قبلی از محل های انجام کار بازدید به عمل آورده تا پیشنهاد با واقعیت تطبیق داشته باشد. در هر صورت هرگونه اظهار بی اطلاعی از شرایط کاری موجود مورد پذیرش نخواهد بود. ساعت بازدید از مجتمع فقط از ساعت ۸ الی ۱۵ روزهای کاری می باشد.

۲-۱۲: پرداخت کسور قانونی شامل بیمه مترتب بر قرارداد به عهده فروشنده می باشد.

۳-۱۲: متقاضیان باید پیشنهاد قیمت خود را فقط در فرمت برگ پیشنهاد قیمت شرکت سیمان تهران درج و ارائه کنند. همچنین درج هرگونه شرط خارج از شرایط مناقصه در برگ پیشنهادی و یا آنالیز قیمت می تواند موجب ابطال پیشنهاد متقاضی در مناقصه شود.

۴-۱۲: سیمان تهران در رد یا قبول کلیه پیشنهادات مختار است. در ضمن هزینه آگهی به عهده برنده مناقصه است.

۵-۱۲: متقاضیان باید کلیه اسناد مناقصه را از طریق سایت شرکت سیمان تهران به آدرس www.tehrancement.co.ir تهیه کنند.

۶-۱۲: متقاضیان می توانند جهت کسب اطلاعات بیشتر و دریافت پاسخ سوالات خود از طریق شماره تلفن ۰۲۱-۳۳۴۲۱۲۴۳ و ۰۲۱-۵۹-۳۳۴۲۱۲۵۱ داخلی ۵۴۰ با آقای مهندس نراقی تماس حاصل فرمایند.

۷-۱۲: مالیات بر ارزش افزوده به مبلغ قرارداد اضافه خواهد شد و در صورت ارائه گواهینامه ثبت نام مالیات بر ارزش افزوده توسط فروشنده، از جانب شرکت سیمان تهران پرداخت خواهد شد.

شرایط فوق مورد تأیید می باشد

نام و نام خانوادگی

تاریخ

مهر شرکت و امضاء صاحبان امضاء



امور مالی سیمان تهران

بدینوسیله تقاضا می شود مبلغ ۳۵۰,۰۰۰,۰۰۰ ریال از مطالبات اینجانب / این شرکت جهت تضمین شرکت در مناقصه عمومی جهت خرید ۶ ردیف انواع صفحات آستری آسیاب های مجتمع صنعتی سیمان تهران واقع در غنی آباد شهرری در سال موضوع دعوتنامه سیمان تهران، بلوکه شود و مراتب به شرح ذیل برای دبیرخانه کمیسیون معاملات سیمان تهران گواهی گردد.

نام، امضاء و مهر مناقصه گر

تاریخ

از امور مالی سیمان تهران به دبیرخانه کمیسیون معاملات

بدینوسیله گواهی می شود مطابق درخواست فوق مبلغ ۳۵۰,۰۰۰,۰۰۰ ریال از مطالبات شرکت/ضمانتنامه بانکی/چک بانکی متقاضی بابت تضمین شرکت در مناقصه عمومی جهت خرید ۶ ردیف انواع صفحات آستری آسیاب های مجتمع صنعتی سیمان تهران بلوکه شده و مطابق بند ۴ شرایط مناقصه برای مسترد شدن آن اقدام خواهد شد.

نام، امضاء و مهر

امور مالی سیمان تهران

فرم مشخصات فنی و درخواست خرید قطعات فولادی موضوع استعلام شماره ۱۷۴۰۶-۱۴۰۰C مجتمع صنعتی سیمان تهران

ردیف	شرح قطعه	کد ردیابی	شماره کارت انبار	شماره نقشه	تعداد سفارش	وزن قطعه (Kg)	وزن کل قطعه (Kg)	قیمت پیشنهادی هر کیلوگرم (ریال)	قیمت کل پیشنهادی (ریال)	زمان تحویل	تناژی یا ساعت کارکرد	وضعیت مدل
۰۱	صفحه آستری آسیاب سنگ ۳و۲	۱۱۸۴	C-11270	5.104017-44	۲	۶۲	۱۲۴					یک عدد مدل AL آزاد
۰۲	صفحه آستری آسیاب سنگ ۳و۲	۱۱۸۵	C-11277	5.104017-88	۲	۹۷	۱۹۴					" " " "
۰۳	صفحه آستری آسیاب سنگ ۶	۱۲۰۴	C-11000050	5.104047-15	۲	۱۴۰	۲۸۰					یک عدد مدل AL آزاد نصب بر روی صفحات چوبی
۰۴	صفحه آستری آسیاب سنگ ۶	۱۲۰۵	C-11000051	5.104047-16	۲	۱۴۰	۲۸۰					" " " "
۰۵	صفحه آستری سینه ورودی آسیاب مواد ۴	۱۱۸۶	E-100236	18.117043-01	۲۴	۹۰	۲/۱۶۰					دو عدد مدل AL آزاد نصب بر روی صفحات چوبی
۰۶	صفحه آستری سینه ورودی آسیاب مواد ۴	۱۱۸۷	E-100237	18.117043-02	۲۴	۱۰۸	۲/۵۹۲					" " " "
									جمع کل (ریال):			

توضیحات :

- ۱- انجام کار عبارت است از تأمین متریال ، ریخته گری ، تمیزکاری ، انجام عملیات حرارتی ، بسته بندی مناسب بر روی پالت چوبی تسمه کشی شده .
- ۲- هرگونه تصمیم گیری و ارجاع قطعات بر اساس آیتم های پیشنهادی هر یک از ردیف های استعلام می باشد .
- ۳- در صورت عدم تحویل قطعات در موعد مقرر جرائم تأخیر به ازای هر روز معادل یک (۱٪) درصد کل مبلغ پیش فاکتور می باشد .
- ۴- وزن درج شده در جدول بصورت تقریبی بوده و فروشنده می بایست جهت ارائه قیمت ، وزن دقیق قطعات را محاسبه نماید .
- ۵- انجام کار بصورت قراردادی بوده و پیش پرداخت در قبال اخذ چک تضمین به میزان (۱۲۰٪) درصد مبلغ کل قرارداد پرداخت خواهد شد .
- ۶- قطعه تحویلی به مجتمع می بایست دارای نشان شرکت سازنده به همراه خروجی اجناس که در آن وزن دقیق قطعات ذکر گردید باشد ، در غیر اینصورت قطعات تحویل گرفته نخواهد شد.

قرارداد خرید

این قرارداد در تهران فیما بین شرکت سیمان تهران - سهامی عام ثبت شده به شماره ۴۵۰۳ اداره ثبت شرکت ها با کد اقتصادی شماره ۸۶۵۳-۱۱۶۹-۴۱۱۱ و شناسه ملی ۱۰۸۶۱۰۸۱۲۴۱ به مدیریت آقایان سید عباس حسینی و هادی سردی دارای کد ملی به شماره های ۲۶۵۹۸۰۵۱۳۱ و ۵۰۶۹۹۴۴۵۲۵ به نشانی تهران، خیابان فردوسی، خیابان شهید تقوی، کوچه انوشیروانی، پلاک ۵ به شماره تلفن ۶۶۷۰۸۳۹۱ که از این پس به اختصار «خریدار» نامیده می شود و شرکت/کارگاه (سهامی خاص/با مسئولیت محدود) ثبت شده به شماره اداره ثبت شرکت ها و شناسه ملی با کد اقتصادی به نشانی استان، شهرستان، خیابان، پلاک، واحد و کد پستی شماره تلفن و به مدیریت آقایان و دارندگان کد ملی به شماره های و که به موجب آگهی شماره مورخ مندرج در روزنامه رسمی شماره مورخه همراه با مهر شرکت متفقاً دارای حق امضاء بوده و به اختصار «فروشنده» نامیده می شود با شرایط زیر منعقد و طرفین ملزم و متعهد به اجراء قرارداد می باشند.

ماده ۱- موضوع قرارداد (استعلام شماره ۱۷۴۰۶-۱۴۰۰C و پرونده شماره ۶/۶-۱۱-۱۷۴):

خرید اقلام و قطعات یدکی مورد نیاز مجتمع صنعتی سیمان تهران طبق مشخصات مندرج در پیوست شماره ۱ واقع در غنی آباد شهری به شرح ذیل:

ردیف	نام قطعه	کد ردیابی	شماره کارت انبار	تعداد (عدد)	وزن کل (Kg)	میزان تضمین کارکرد (ساعت)	زمان تحویل
۱	صفحه آستری آسیاب سنگ واحد ۳و۲	۱۱۸۴	C-11270	۲	۱۲۴		
۲	صفحه آستری آسیاب سنگ واحد ۳و۲	۱۱۸۵	C-11277	۲	۱۹۴		
۳	صفحه آستری آسیاب سنگ واحد ۶	۱۲۰۴	C-11000050	۲	۲۸۰		
۴	صفحه آستری آسیاب سنگ واحد ۶	۱۲۰۵	C-11000051	۲	۲۸۰		
۵	صفحه آستری سینه ورودی آسیاب مواد واحد ۴	۱۱۸۶	E-100236	۲۴	۲/۱۶۰		
۶	صفحه آستری سینه ورودی آسیاب مواد واحد ۴	۱۱۸۷	E-100237	۲۴	۲/۵۹۲		

تبصره ۱: فرآیند خرید و شرایط فنی تحویل قطعات اعم از تست های لازم مطابق پیوست شماره ۱ این قرارداد می باشد که به امضاء و تأیید فروشنده رسیده است و جزء لاینفک قرارداد می باشد.

تبصره ۲: فروشنده اعلام و تصدیق می نماید از هر لحاظ و هر نظر بر کیفیت و چگونگی قطعات مورد نیاز خریدار اطلاع کامل داشته و با توجه به جمیع جهات و با علم و اطلاع کامل به نیازهای کیفی و کمی خریدار، مندرج در موضوع قرارداد مبادرت به انعقاد این قرارداد نموده است. لذا هر گونه اظهار بی اطلاعی بعدی از سوی فروشنده در این خصوص به هیچ وجه مسموع نیست.

تبصره ۳: حجم عملیات ممکن است به میزان پنج (۰/۵) درصد کاهش یا افزایش داشته باشد که مبلغ قرارداد متناسب با آن کاهش یا افزایش خواهد یافت و در هر صورت می بایست نیاز خریدار تأمین گردد.

ماده ۲- مدت قرارداد :

زمان اجرای این قرارداد از تاریخ تأدیه مبلغ پیش پرداخت به مدت (.....) روز کاری به شرح ذیل تعیین شد و فروشنده موظف است در زمان مقرر طبق برنامه زمانبندی ارائه شده توسط فروشنده و تأیید شده از سوی خریدار ، موضوع قرارداد را در محل کارخانه فروشنده به خریدار تحویل نماید .

۲-۱ : ارسال نمونه قطعه خریداری شده توسط فروشنده به مدت (.....) روز کاری .

۲-۲ : ارسال مابقی سفارش پس از تأیید نمونه توسط ناظر به مدت (.....) روز کاری .

تبصره ۱ : در صورت نیاز خریدار و پس از درخواست کتبی ناظر و تأیید مدیر مجتمع و با موافقت خریدار ابلاغ کتبی معاونت بازرگانی شرکت سیمان تهران ، مدت زمان موضوع قرارداد بیست و پنج درصد (۲۵٪) افزایش یا کاهش داشته باشد و این موضوع مورد قبول فروشنده می باشد .

تبصره ۲ : فروشنده موظف است حداکثر ظرف مدت هفت (۷) روز پس از شروع قرارداد نسبت به ارائه برنامه زمانبندی تحویل موضوع قرارداد و اخذ تأییدیه ناظر و ارائه برنامه نقاط تست با رعایت حدود این ماده به خریدار اقدام نماید در صورت تأخیر در اجرای این بند از جانب فروشنده مطابق ماده ۸ اعمال خواهد شد .

ماده ۳- مبلغ قرارداد :

مبلغ قرارداد مطابق جدول ذیل می باشد :

ردیف	شرح کالا	تعداد (عدد)	وزن واحد (Kg)	وزن کل (Kg)	کد کالا	قیمت پیشنهادی	
						قیمت هر کیلوگرم (ریال)	جمع کل (ریال)
۱	صفحه آستری آسیاب سنگ واحد ۳و۲	۲	۶۲	۱۲۴	C-11270		
۲	صفحه آستری آسیاب سنگ واحد ۳و۲	۲	۹۷	۱۹۴	C-11277		
۳	صفحه آستری آسیاب سنگ واحد ۶	۲	۱۴۰	۲۸۰	C-11000050		
۴	صفحه آستری آسیاب سنگ واحد ۶	۲	۱۴۰	۲۸۰	C-11000051		
۵	صفحه آستری سینه ورودی آسیاب مواد واحد ۴	۲۴	۹۰	۲۱۶۰	E-100236		
۶	صفحه آستری سینه ورودی آسیاب مواد واحد ۴	۲۴	۱۰۸	۲۵۹۲	E-100237		
						جمع کل (ریال) :	

تبصره ۱ : مبلغ واحد مندرج در این قرارداد تحت هیچ شرایطی تا پایان مهلت آن (حتی شامل پنج (۵٪) درصد تبصره ۳ ماده یک ، تبصره ۱ ماده ۲ افزایش حجم و مدت مجاز قرارداد) حتی با تأخیرات مجاز یا غیر مجاز ، تغییر نخواهد یافت .

تبصره ۲ : مالیات بر ارزش افزوده به مبلغ قرارداد اضافه می گردد که پرداخت آن مشروط به ارائه مستندات قانونی از جمله کد رهگیری وزارت امور اقتصادی و دارایی و فاکتور فروش توسط فروشنده می باشد .

تبصره ۳ : ملاک وزن قطعات بر اساس وزن باسکول خریدار بوده و کلیه پرداخت ها بر آن اساس انجام می گردد .

ماده ۴- نحوه پرداخت قرارداد :

- ۴-۱: خریدار شصت (۶۰٪) درصد مبلغ کل قرارداد معادل (۰٫۰۰۰٫۰۰۰٫۰۰۰) ریال را به عنوان پیش پرداخت در قبال اخذ یک فقره چک شرکتی معادل ۱۲۰ درصد کل مبلغ قرارداد با شرایط مندرج در ماده ۶ در وجه فروشنده ، پرداخت می نماید .
- ۴-۲: الباقی مبلغ قرارداد پس از تحویل کامل موضوع قرارداد و ارائه صورتحساب ، صدور قبض انبار و تأیید کتبی ناظر قرارداد و مدیر مجتمع پس از کسر پیش پرداخت و اعمال سایر کسور ، در وجه فروشنده پرداخت خواهد شد .
- تبصره:** اسناد تضمینی فروشنده مطابق ماده ۶ مسترد خواهد شد .

ماده ۵: کسور قرارداد

کسور این قرارداد در صورت تعلق به شرح ذیل می باشد :

- ۵-۱: کسور مبلغ پیش پرداخت .
- ۵-۲: کسور خسارات وارده احتمالی .
- ۵-۳: کسور هرگونه جرائم احتمالی .
- ۵-۴: کسور هزینه اصلاحات احتمالی توسط خریدار بر روی قطعات .
- ۵-۵: کسور سایر کسور قانونی در صورت تعلق .

ماده ۶: تضمین اجرای تعهدات

فروشنده در قبال دریافت پیش پرداخت و بابت تضمین اجرای تعهدات یک فقره چک شرکتی به میزان ۱۲۰ درصد مبلغ کل قرارداد (طبق بند ۴-۱ ماده ۴) را که ظهر آن به عنوان ضمانت به امضاء اعضاء هیأت مدیره شرکت رسیده است ، به خریدار تسلیم می نماید. تا در صورت عدم اجرای هر یک از مفاد قرارداد و یا تحمیل خسارت توسط فروشنده به خریدار یا سایر جرایم مندرج در این قرارداد ، مبلغ آن به نفع خریدار ضبط و وصول گردد . تشخیص عدم اجرای قرارداد و ورود خسارت و تعیین میزان خسارت با خریدار می باشد و این موضوع مورد قبول فروشنده بوده و بدینوسیله حق هرگونه اعتراض و طرح دعوی در هر یک از مراجع قانونی را از خود سلب و ساقط می نماید . بدیهی است در صورتیکه مطالبات جاری و تضامین فروشنده تکافوی میزان خسارت وارده را ننماید ، فروشنده متعهد به پرداخت ما به التفاوت آن طبق اعلام خریدار خواهد بود .

تبصره: زمان استرداد اسناد تضمینی فروشنده در پایان دوره تضمین کارکرد قطعات (میزان کارکرد مندرج در تبصره ۱ ماده ۷) و پس از تأیید ناظر قرارداد و مدیر مجتمع و تسویه حساب نهایی خواهد بود و چنانچه قطعات تحویلی به انبار خریدار مورد استفاده قرار نگیرد ، تضمین مذکور پس از طی شدن مدت دوره گارانتی به اضافه شش (۶) ماه شمسی از زمان پرداخت آخرین فاکتور به فروشنده مسترد خواهد شد .

ماده ۷- شرایط تحویل و تعهدات طرفین:

- ۷-۱: فروشنده موظف است ظرف مدت تعیین شده در قرارداد نسبت به تحویل مبیع اقدام نماید در صورت تأخیر فروشنده در تسلیم موضوع قرارداد و یا تسلیم مبیعی که با نمونه وفق بند ۲-۷ منطبق نباشد ، خریدار می تواند بر اساس ماده ۸ قرارداد نسبت به دریافت خسارت از محل تضامین یا مطالبات اقدام نماید و این موضوع نافی حق خریدار برای فسخ قرارداد نمی باشد .
- ۷-۲: مشخصات فنی مبیع باید تطابق کامل با نمونه ارسالی ، استاندارد ، پیوست شماره ۱ و مشخصات مورد درخواست خریدار را داشته باشد و در غیر اینصورت ، خریدار مراتب را کتباً به فروشنده اعلام خواهد نمود و فروشنده موظف است علاوه بر قبول قطعات مرجوعی قطعات نامنطبق را بر اساس مفاد این ماده ، حداکثر تا مدت چهارده (۱۴) روز کاری تهیه، تعویض و تحویل نماید و هزینه های قطعات مرجوعی ، کرایه حمل رفت و برگشت آن به مجتمع ، هزینه های مربوط به نصب و باز و بسته کردن قطعه ، جابجایی بوسیله پرسنل و سایر هزینه های مربوطه به عهده فروشنده می باشد . در غیر

اینصورت خریدار حق فسخ قرارداد را داشته و می تواند علاوه بر فسخ قرارداد و دریافت هزینه های مذکور ، نسبت به اخذ خسارات و جرائم بر اساس ماده ۸ اقدام نماید ، در صورت اخذ خسارات، خریدار کماکان دارای حق فسخ می باشد .
تسلیم مبیعی که با نمونه تأیید شده از سوی خریدار مغایر بوده و مورد تأیید ناظر قرارداد و خریدار نباشد در حکم عدم اجرای تعهدات و عدم تسلیم است .

۷-۳ : فروشنده موظف است پس از دریافت پیش پرداخت مطابق ماده ۲ نسبت به تحویل یک عدد نمونه مطابق مشخصات قرارداد (ماده ۱) اقدام و در صورت تأیید ناظر نسبت به تحویل کل موضوع قرارداد اقدام نماید . لازم بذکر است خریدار می بایست ظرف مدت حداکثر بیست و پنج (۲۵) روز کاری پس از تحویل نمونه از فروشنده ، تأیید و یا عدم تأیید آن را اعلام نماید . در صورت عدم تأیید نمونه ، فروشنده می بایست ظرف مدت حداکثر چهارده (۱۴) روز کاری آنرا با نمونه مورد تأیید خریدار تعویض و به تأیید خریدار برساند . بدیهی است زمان این تعویض نمونه جزء مدت زمان انجام تعهدات فروشنده مطابق ماده ۲ می باشد .

۷-۴ : قطعات آماده در محل کارخانه فروشنده واقع در آدرس مندرج در مقدمه قرارداد ، به خریدار تحویل خواهد شد و فروشنده می بایست بر اساس درخواست خریدار نسبت به حمل آن توسط موسسه باربری معتبر به محل مجتمع صنعتی سیمان تهران واقع در غنی آباد شهری اقدام نماید . بدیهی است هزینه حمل به عهده خریدار می باشد .

۷-۵ : خریدار تاریخ های نصب ، تعویض و زمان کارکرد قطعات را به تفکیک و کتباً در صورت درخواست فروشنده ، به فروشنده اعلام خواهد نمود .

۷-۶ : قطعات خریداری شده می بایست با برند (نام تجاری) کارخانه فروشنده بوده و مشخصات فنی از جمله شماره کارت انبار آرم سازنده ، جنس و شماره ذوب بر روی آن بصورت دفنی حک گردد .

۷-۷ : در صورت بروز هرگونه خسارت مستقیم یا غیرمستقیم ناشی از کالای فروخته شده ، فروشنده متعهد است نسبت به جبران خسارت وارده اقدام لازم را معمول نماید . در صورت عدم جبران خسارت توسط فروشنده ، خریدار میزان خسارت تعیین شده را از اسناد تضمینی و هرگونه مطالبات فروشنده کسر و تأمین یا از سایر طرق وصول می نماید و فروشنده حق هرگونه اعتراضی را در این خصوص از خود سلب می نماید ، بدیهی است خریدار نسبت به خسارت مازاد بر تضامین حق رجوع به فروشنده را دارد .

۷-۸ : ارائه مشخصات فنی کامل و گواهینامه تضمین کیفیت قطعه شامل : شماره کارت انبار ، آنالیز ذوب به همراه شماره، گواهی عملیات حرارتی و گزارش متالوگرافی و سختی سنجی قطعات خریداری شده در یک دفترچه از طرف فروشنده به خریدار الزامی است . در غیر اینصورت مطابق بند ۲-۷ اقدام خواهد شد و همچنین در صورت عدم ارسال مشخصات فنی ، فاکتور آن محموله پرداخت نخواهد شد .

۷-۹ : فروشنده موظف است قطعات خریداری شده را در بسته بندی مناسب بر روی پالت چوبی متناسب با وزن آن در اختیار خریدار قرار دهد ، ضمناً در صورتی که مطابق بند فوق قطعات آماده تحویل نباشد خریدار می تواند نسبت به عدم تحویل قطعات و یا کسر هزینه های بسته بندی اقدام لازم بعمل آورد .

تبصره ۱ : فروشنده کارکرد قطعات مذکور را به شرح جدول مندرج در ماده ۱ قرارداد ، به میزان (۰۰۰٫۰۰۰) تن تضمین نموده و تعهد می نماید در ازای هر ده (۱۰٪) درصد کارکرد مفید کمتر ، معادل دو (۲٪) درصد قیمت آنرا به عنوان جریمه به خریدار بپردازد ، نظریه خریدار در این خصوص مورد قبول فروشنده خواهد بود ، تشخیص این موضوع با خریدار است .

تبصره ۲ : چنانچه میزان کارکرد مفید هر عدد از قطعات کمتر از ۶۰٪ میزان کارکرد مفید تضمین شده باشد فروشنده مکلف است قطعات خریداری شده را که خریدار مسترد نموده و بدون هرگونه هزینه و حق الزحمه ای با یک عدد قطعه مورد قبول خریدار تعویض نماید ، تشخیص این موضوع با خریدار است .

ماده ۸- جریمه تأخیر :

در صورت بروز هر گونه تأخیر از طرف فروشنده طبق زمانبندی موضوع ماده ۲ این قرارداد یا سایر مواد (بجز موارد فورس ماژور) به ازای هر روز تأخیر پس از انقضای مدت و زمان تسلیم موضوع قرارداد، ارائه نمونه مبیع یا تأخیر فروشنده در ارائه نمونه یا تعویض قطعات معیوب ظرف مدت تعیین شده در قرارداد، خریدار می تواند روزانه یک (۱٪) درصد را از اسناد تضمین فروشنده و یا صورتحساب های دریافتی کسر یا سایر طرق وصول نماید.

تبصره ۱: با توجه به اهمیت موضوع، چنانچه تحویل موضوع قرارداد پس از گذشت چهل و پنج (۴۵) روز کاری از تاریخ انقضاء زمان مندرج در ماده ۲ قرارداد از سوی فروشنده تأخیر داشته باشد، خریدار حق فسخ معامله را دارد در صورت فسخ از سوی خریدار به شرح فوق، خریدار پس از محاسبه میزان خسارت مستقیم و غیرمستقیم و جریمه یک (۱٪) درصد روزانه تأخیر در تحویل، جرایم مربوطه را از صورتحساب یا اسناد تضمینی فروشنده کسر یا از سایر طرق وصول خواهد نمود و محاسبه میزان خسارات وارده از سوی خریدار مورد قبول و تأیید فروشنده است. ضمناً فروشنده ملزم به مسترد نمودن مبلغ پیش پرداخت دریافتی خواهد بود، فسخ یا عدم فسخ قرارداد نافی حق خریدار در کسر جرائم تأخیر مندرج در صدر این ماده نمی باشد.

تبصره ۲: در صورت اعلام فسخ قرارداد به هر دلیل، فروشنده ملزم به مسترد نمودن پیش پرداخت دریافتی ظرف یک (۱) هفته می باشد. در صورت عدم رعایت این موضوع روزانه یک (۱٪) درصد از کل مبلغ قرارداد به عنوان جریمه و وجه التزام لحاظ و از مطالبات، تضامین ایشان یا از سایر طرق قابل مطالبه می باشد.

ماده ۹- تعیین دستگاه نظارت:

رئیس مرکز ساخت قطعات داخلی مجتمع صنعتی سیمان تهران به عنوان ناظر این قرارداد تعیین شد و کلیه احکام صادره از طرف ناظر به منزله حکم و دستور خریدار بوده و فروشنده ملزم به اجرای آن می باشد. بدیهی است تعیین ناظر قرارداد رافع مسئولیت فروشنده نبوده و کلیه تعهدات و مسئولیت های فروشنده طبق قرارداد به قوت خود باقی خواهد بود.

ماده ۱۰- فسخ قرارداد:

فروشنده حق فسخ قرارداد را در طول مدت یاد شده تحت هیچ شرایطی ندارد، لیکن در صورت عدم رضایت از عملکرد فروشنده و یا عدول وی از انجام تعهدات مندرج در این قرارداد و همچنین در موارد ذیل، خریدار می تواند در هر زمان بنا به تشخیص و گزارش کتبی ناظر قرارداد و بدون پرداخت هیچگونه خسارت به موجب نامه یا اظهارنامه، قرارداد را به طور یک- جانبه فسخ نموده و این موضوع مورد قبول و تأیید فروشنده است و هرگونه ادعا و اعتراض بعدی از فروشنده در این زمینه مسموع نیست.

۱-۱۰: در صورت تخلف فروشنده از یک یا تمامی مفاد قرارداد خریدار مجاز خواهد بود قرارداد را با یک اخطار کتبی فسخ و خسارات خویش را دریافت نماید.

۲-۱۰: (در صورت فوت یا حجر شخص حقیقی) در صورت انحلال شرکت فروشنده، خریدار می تواند بدون هیچ تشریفات قرارداد را فسخ نماید و خسارات وارده از محل تبصره ذیل همین ماده به عنوان جریمه از فروشنده اخذ گردد.

۳-۱۰: عدم توانایی مالی و یا مدیریتی فروشنده برای انجام کار طبق برنامه به تشخیص خریدار می تواند منجر به فسخ قرارداد شود.

۴-۱۰: خریدار می تواند در صورت ورشکستگی و یا توقیف اموال فروشنده از سوی محاکم قضائی به گونه ای که موجب توقف یا کندی کار شود، این قرارداد را فسخ نماید.

۵-۱۰: انتقال قرارداد به شخص یا اشخاص ثالث اعم از حقیقی و یا حقوقی بدون مجوز کتبی خریدار امکان پذیر نبوده و در غیر اینصورت قرارداد فسخ خواهد شد.

۶-۱۰: در صورت عدم نیاز به ادامه همکاری با فروشنده، مراتب یک ماه قبل به فروشنده اعلام و بر این اساس قرارداد فیما بین فسخ و کلیه مطالبات فروشنده محاسبه و پرداخت خواهد شد.

۷-۱۰: عدم اجرای هر یک از موارد قرارداد و یا عدم انجام دستورات ناظر قرارداد به منظور تأمین مشخصات فنی لازم و تجدید یا اصلاح کارهای انجام شده در مهلتی که برای فروشنده تعیین می گردد، امکان فسخ قرارداد خریدار را فراهم می سازد.

تبصره ۱: تشخیص تخلف فروشنده از مفاد قرارداد با ناظر خریدار می باشد و نظر آن در این مورد قطعی و مورد قبول فروشنده خواهد بود.

تبصره ۲: در صورتی که قرارداد مشمول فسخ گردد خریدار فسخ قرارداد را طی یک نامه کتبی یا اظهار نامه به طرف قرارداد اعلام خواهد نمود. ضمناً هزینه های مربوط به فسخ قرارداد که ناشی از قصور و یا عدم اجرای صحیح مفاد قرارداد توسط فروشنده باشد، از سوی خریدار محاسبه و از اسناد تضمینی و یا هرگونه مطالبات فروشنده کسر خواهد شد و این موضوع کاملاً مورد قبول فروشنده است و فروشنده حق هرگونه اعتراضی را از خود سلب و ساقط می نماید.

ماده ۱۱: حل اختلاف

فروشنده موافقت می نماید که در صورت بروز هرگونه اختلاف ناشی از تفسیر، اجرا، فسخ و بطلان قرارداد، دعاوی راجع به اسناد پرداخت و اسناد تجاری مرتبط با این قرارداد و یا دعاوی راجع به توابع و لواحق آن، و به طور کلی هرگونه ابهام یا ایراد نسبت به قرارداد، بدو از طریق مذاکره و به صورت مسالمت آمیز حل و فصل خواهد شد. در صورت عدم حصول نتیجه، موارد مورد اختلاف با رعایت ضوابط و مقررات از طریق محاکم قضائی قابل رسیدگی و حل و فصل بوده و برای طرفین قطعی و لازم الاجرا می باشد.

تبصره: به منظور جلوگیری از بروز وقفه در اجرای قرارداد، فروشنده موظف و مکلف است در دوره حل اختلاف نسبت به انجام کامل تعهدات خود اقدام لازم را بعمل آورد. در غیر اینصورت مشمول پرداخت جرائم مندرج در ماده ۸ قرارداد خواهد بود.

ماده ۱۲- نشانی و محل اقامت طرفین قرارداد

نشانی طرفین همان است که در مقدمه قرارداد تعیین گردیده و فروشنده متعهد است در صورت تغییر آن آدرس جدید خود را کتباً به خریدار اطلاع دهد در صورت عدم اطلاع هرگونه نامه یا ابلاغی که به نشانی مزبور از طریق پست سفارشی ارسال شود به منزله ابلاغ قطعی محسوب خواهد شد. ضمناً مکاتبات فروشنده نیز بایستی بصورت رسمی و در قبال اخذ رسید به سیمان تهران تسلیم شود.

ماده ۱۳- حوادث غیر مترقبه (فورس ماژور)

حوادث غیر مترقبه به مواردی مانند سیل، زلزله، صاعقه، جنگ و به طور کلی به حوادثی که ایجاد و دفع آن خارج از حیطه، اقتدار و اراده طرفین قرارداد باشد، اطلاق می شود و در صورت بروز حوادث غیر مترقبه برای هر یک از طرفین قرارداد که ناگزیر به توقف کار باشند، می بایست مراتب به صورت کتبی و در اسرع وقت به طرف دیگر اعلام گردد. در این صورت طرفین قرارداد، موضوع را بین خود به طریق مقتضی حل و فصل خواهد نمود و در صورت عدم حصول توافق، خریدار قرارداد را به صورت یکطرفه فسخ نموده و فروشنده نیز حق هرگونه اعتراض و دعوی را در این خصوص از خود سلب می نماید. ضمناً چنانچه این امور باعث ایجاد تعویق کار گردد، آن مدت جزو مدت قرارداد محسوب نخواهد شد.

تبصره: شیوع ویروس کرونا و نوسانات نرخ ارز از مصادیق فورس ماژور نمی باشد.

ماده ۱۴ - موارد پیش بینی نشده

سایر موارد مرتبط با این قرارداد که در متن قرارداد ذکر نشده است تابع قوانین دولت جمهوری اسلامی ایران و آیین نامه های اداره کار و امور اجتماعی خواهد بود .

ماده ۱۵- مواد و نسخ قرارداد

این قرارداد در پانزده (۱۵) ماده هفت (۷) صفحه و پیوست ، در سه (۳) نسخه که مواد آن کلاً تابع قوانین جمهوری اسلامی ایران بوده و همگی نسخ آن دارای اعتبار یکسان می باشد تنظیم و همراه قرارداد عدم افشاء ، پس از امضاء بین طرفین مبادله شد و برای طرفین لازم الاجرا می باشد .

خریدار

شرکت سیمان تهران - سهامی عام

سید عباس حسینی - هادی سرمدی

فروشنده

شرکت - سهامی خاص

..... -

پیوست شماره ۱ قرارداد خرید صفحات آستری از شرکت موضوع استعلام شماره ۱۷۴۰۶-۱۴۰۰C

منظم به قرارداد شماره مورخ

ردیف	شرح قطعه	کد ردیابی	شماره کارت انبار	شماره نقشه	تعداد سفارش (عدد)	وزن قطعه Kg	جنس قطعه	زمان تحویل	میزان کارکرد	وضعیت مدل
۱.	صفحه آستری آسیاب سنگ واحد ۳و۲	۱۱۸۴	C-11270	5.104017-44	۲	۶۲	A128 Grade C +0.5%Mo+Mn>12%			یک عدد مدل AL آزاد
۲.	صفحه آستری آسیاب سنگ واحد ۳و۲	۱۱۸۵	C-11277	5.104017-88	۲	۹۷	" " " "			" " " "
۳.	صفحه آستری آسیاب سنگ واحد ۶	۱۲۰۴	C-11000050	5.104047-15	۲	۱۴۰	" " " "			یک عدد مدل AL آزاد نصب بر روی صفحات چوبی
۴.	صفحه آستری آسیاب سنگ واحد ۶	۱۲۰۵	C-11000051	5.104047-16	۲	۱۴۰	" " " "			" " " "
۵.	صفحه آستری سینه ورودی آسیاب مواد واحد ۴	۱۱۸۶	E-100236	18.117043-01	۲۴	۹۰	" " " "			دو عدد مدل AL آزاد نصب بر روی صفحات چوبی
۶.	صفحه آستری سینه ورودی آسیاب مواد واحد ۴	۱۱۸۷	E-100237	18.117043-02	۲۴	۱۰۸	" " " "			" " " "

توضیحات :

- ۱- انجام کار عبارت است از تأمین متریکال ، ریخته گری ، تمیزکاری ، انجام عملیات حرارتی ، بسته بندی مناسب بر روی پالت چوبی تسمه کشی شده .
- ۲- هرگونه تصمیم گیری و ارجاع قطعات بر اساس آیتم های پیشنهادی هر یک از ردیف های استعلام می باشد .
- ۳- در صورت عدم تحویل قطعات در موعد مقرر جرائم تأخیر به ازای هر روز معادل یک (۱٪) درصد کل مبلغ پیش فاکتور می باشد .
- ۴- وزن درج شده در جدول بصورت تقریبی بوده و فروشنده می بایست جهت ارائه قیمت ، وزن دقیق قطعات را محاسبه نماید .
- ۵- انجام کار بصورت قراردادی بوده و پیش پرداخت در قبال اخذ چک تضمین به میزان (۱۲۰٪) درصد مبلغ کل قرارداد پرداخت خواهد شد .
- ۶- قطعه تحویلی به مجتمع می بایست دارای نشان شرکت سازنده به همراه خروجی اجناس که در آن وزن دقیق قطعات ذکر گردید باشد ، در غیر اینصورت قطعات تحویل گرفته نخواهد شد.

۲۵۸ ۸۴۴

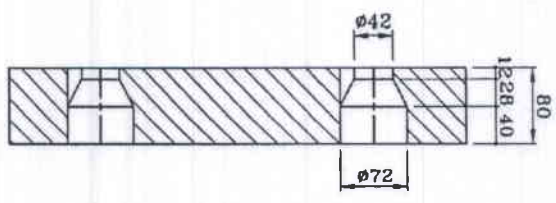
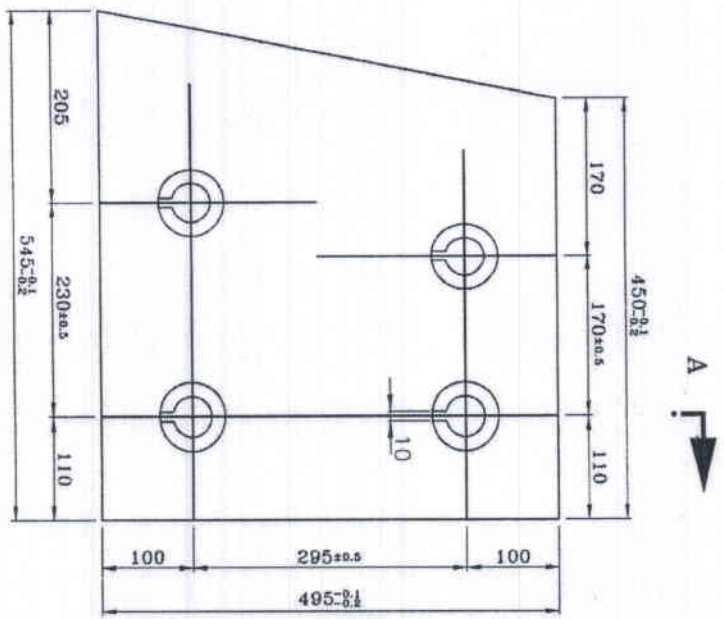

SEC. A-A

۲ سازه و سازه ۲

۲ سازه

مختص صنعتی سیمان تهران
پتروشیمی و پتالیم ریلی
نقشه خورد تایید می باشد
تاریخ: ۱۴۰۰/۱۱/۲۱

Handwritten signature

۱۴.۵
۱۴۰۰/۲/۱۸

بسیار لطفاً
لطفاً برای هر اصلاحی لطفاً آگهی مست (رومبه) و کشفه بگذار. همیشه همیشه همیشه همیشه.

شرکت سهامی سیمان تهران
TEHRAN CEMENT CO.

شماره ثبت: ۰۰
شماره کارت ایزد: ۲۷۱۰۲۳۳
شماره ملی: ۴۱۰۰۰۰۵۰
شماره ثبت: ۵۱۰۴۰۴۷-۱۵
DIN7168-El

مقیاس: ۱:۵
مقیاس: ۱:۵

MAT:
A128GradeC+0.5%Mo+Mn>12%

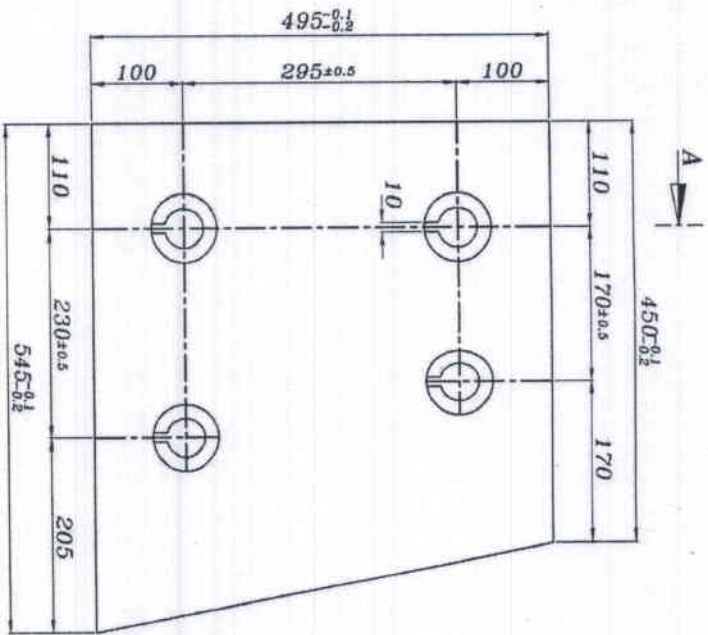

A →

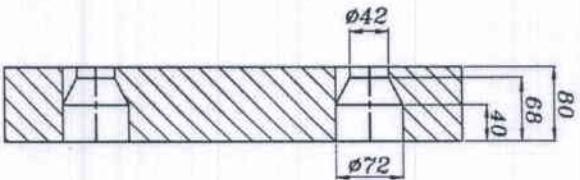

SEC. A-A



۲ / ۵۵ / ۴

م. ک. ه. ۱

(Signature)
 ۱۴۰۵
 ۱۳۰۰/۲/۱۸
 تاریخ

MAT: A128GradeC+0.5%Mo+Mn>12%

تاریخ گواهی تایید	شرح مورد تایید	انواع تست	تاریخ گواهی تایید	شرح مورد تایید	انواع تست
۱۳۰۰/۲/۱۸	سیمان سیمان تهران	سایر تست	۱۴۰۵	سیمان سیمان تهران	سایر تست
۰۱	تهران	۰۱	۱۴۰۵	تهران	۰۱

شرکت سهامی سیمان تهران TEHRAN CEMENT CO.

نام مشتری	شماره سند	تاریخ سند	محل ساخت	موقعیت	مقیاس
شرکت سیمان تهران	۱۱۰۰۰۵۱	۱۳۰۰/۲/۱۸	تهران	تهران	۱:۵

قطر ۲۴ سانتیمتر ۲۰ میلی ۲

سال ۵۶
سال ۵۸
سال ۵۹
سال ۶۰

سازمان استاندارد
جمهوری اسلامی ایران
دفتر فنی و برنامه ریزی
نقشه مورد تایید می باشد
تاریخ: ۱۴۰۱/۱۱/۱۴

MAT: A120GradeC+0.5%Mn+Mn>12%

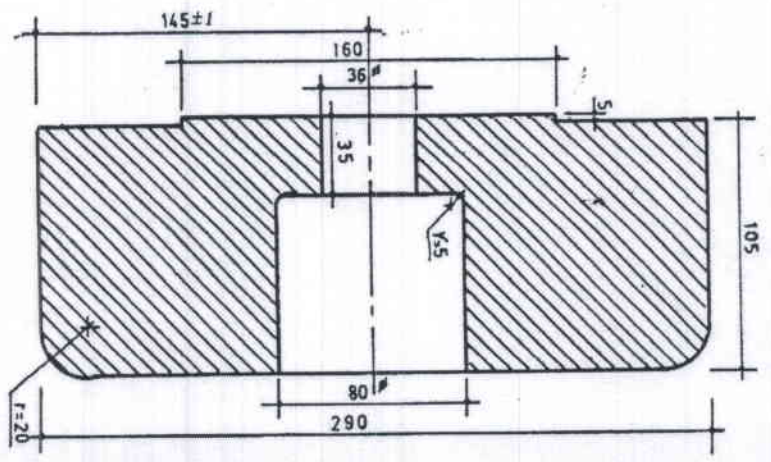
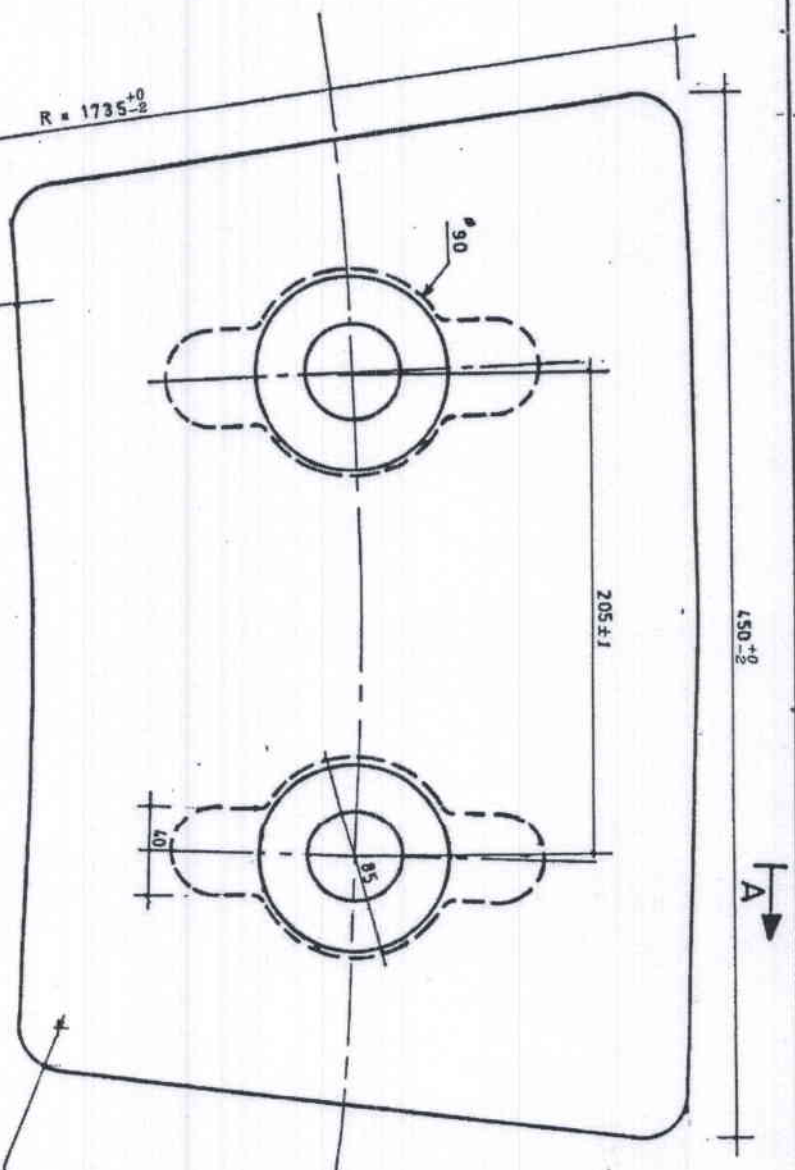

SECTION A-A



TEHRAN CEMENT CO.

Date	Name	Part no.	Part for	Scale	Tolerance	Drawing No
۷/۹/۴	اسحاقی	E-100236	XPZZ-2023513	1:2	DIN7168-g	78-17043-1
App	مهندس					
Changes	Date	Name				
1/1	۷/۹/۴	اسحاقی				
Drawing Name: قطعات سازه فولادی اسکلت مولدخانه						

Handwritten signature and notes in Persian.

Handwritten text at the bottom right corner.

کد ۱.۳۹

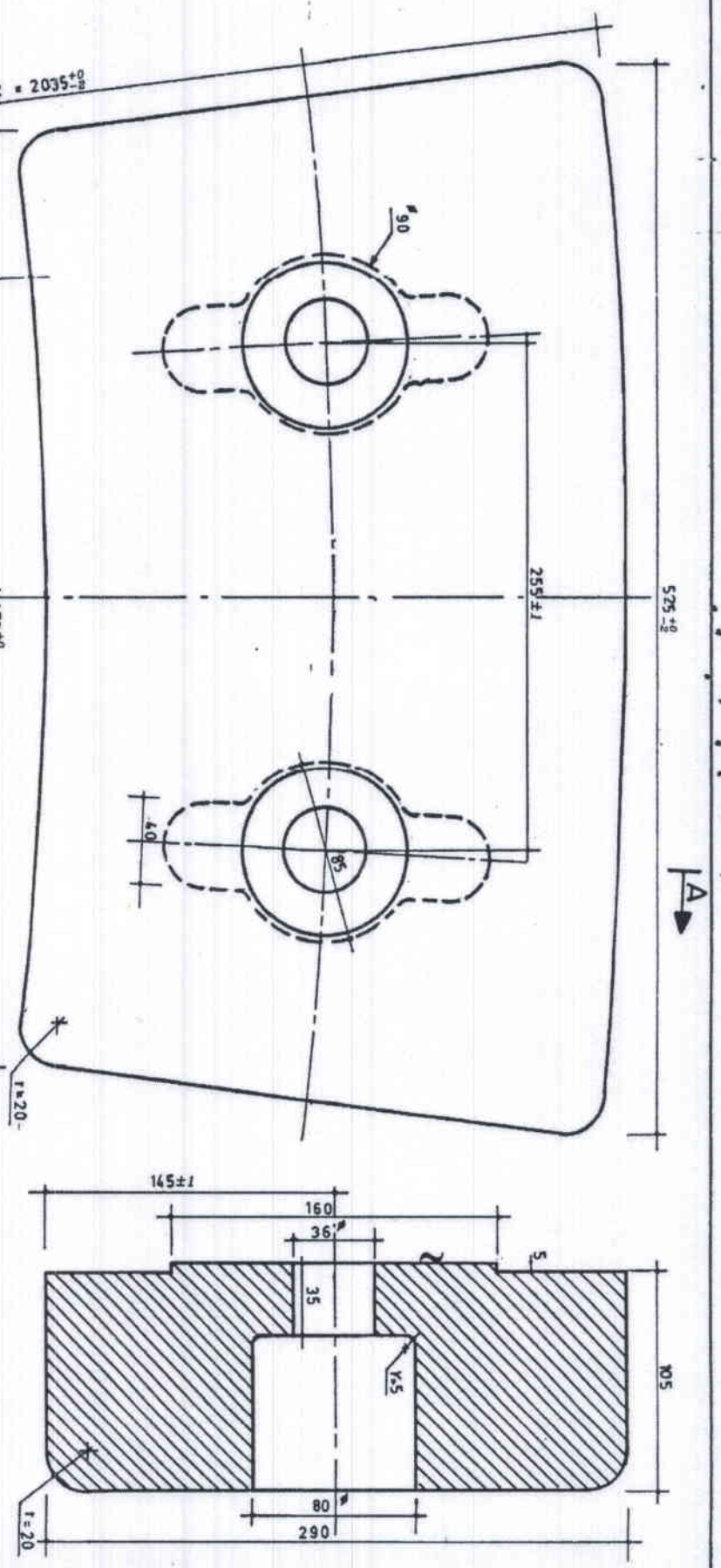

SECTION A-A

Handwritten signature and notes:
 ۱۱۷۷
 ۱۳۰۸/۱۱/۱۴

طالع ۲۴ طالع ۲۰ طالع ۸

۲۵
 ۲۴
 ۹۹
 ۹۹

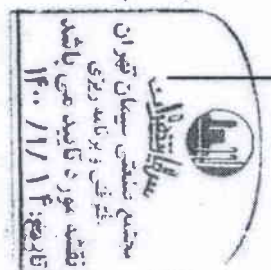

MAT:
 A) 28G Grader C+0.5%Mo+Mn > 12%

		TEHRAN CEMENT CO.	
Designed	Date	Part no.	Plan no.
۱۳۰۸/۱۴	۱۳۰۸/۱۴	E-100237	
App.	Name	Part for	Drawing No.
	مهندس: یوسف	XP23-2023514	18-117043-2
Changes	Date	Scale	Drawing Name
	۱۳۰۸/۱۴	1:2	معدله سیمان تهران
			تولید مورد تایید می باشد
			تاریخ: ۱۴۰۰/۱۱/۱۴

قرارداد منع افشای اطلاعات**(حفظ اسرار و اطلاعات محرمانه و اختصاصی)****(NDA)**

باتوجه به اینکه صاحب اطلاعات دارای اطلاعات طبقه بندی شده مربوط به شرکت سیمان تهران - سهامی عام می باشد که محرمانه و مختص به این شرکت است و من بعد در این قرارداد اطلاعات طبقه بندی شده نامیده می شود و باتوجه به اینکه گیرنده اطلاعات به موجب این قرارداد، اطلاعات طبقه بندی شده ای را به منظور انجام تعهدات خود در قبال شرکت دریافت می نماید، این قرارداد با توافق و قصد طرفین و با شرایط ذیل منعقد می گردد:

ماده (۱) متعهدله (صاحب اطلاعات):

شرکت سیمان تهران - سهامی عام به نشانی تهران، خیابان فردوسی، خیابان شهید تقوی، کوچه انوشیروانی، پلاک ۵ و با نمایندگی آقایان سید عباس حسینی و هادی سرمدی به عنوان طرف اول که در این قرارداد «صاحب اطلاعات» نامیده می شود.

ماده (۲) متعهد (گیرنده اطلاعات):

شرکت - سهامی به شماره ثبت کد اقتصادی شماره و شناسه ملی با نمایندگی به عنوان مدیر عامل شرکت مذکور مستنداً به آگهی آخرین تغییرات شرکت مندرج در روزنامه رسمی شماره مورخ به نشانی کدپستی به عنوان طرف دوم که در این قرارداد «گیرنده اطلاعات» نامیده می شود.

ماده (۱) موضوع قرارداد:

موضوع قرارداد عبارت است از تعهد به حفظ کلیه اطلاعاتی که بصورت رسمی یا غیررسمی، مکتوب یا شفاهی یا الکترونیکی، بی واسطه یا با واسطه، مستند، ضبط شده، قابل خواندن یا دستگاه یا دیگر اشکال در اختیار گیرنده اطلاعات قرار می گیرد، شامل اطلاعات تجاری و دانش کاری، مالکیت معنوی، حقوق مربوط به پروژه ها و محصولات، معاملات، مشتریان، قیمت گذاری (کلیه مستندات مربوط به پروژه، ایده، دامین، نام تجاری و برند)، استراتژی های سازمان و فعالیت و همچنین برنامه، اهداف یا فرصتهای مرتبط با آن که به عنوان اسرار اداری تجاری و اطلاعات محرمانه و اختصاصی تلقی می شوند.

تبصره: کلیه اطلاعات و موضوعاتی که در اختیار گیرنده اطلاعات قرار می گیرد و دارای طبقه بندی حفاظتی می باشد محرمانه محسوب می گردد.

ماده (۲) مدت قرارداد:

این قرارداد از تاریخ/...../۱۴۰۰ لغایت/...../۱۴۰۰ و تا زمانی که اطلاعات در اختیار گیرنده اطلاعات می باشد نافذ و موثر می باشد. این تعهدات تا مادامی که اطلاعات دارای طبقه بندی حفاظتی در اختیار گیرنده اطلاعات باشد معتبر می باشد. زوال وصف اطلاعات دارای طبقه بندی حفاظتی اسناد و اطلاعات و زمان آن، توسط صاحب اطلاعات به طور کتبی اعلام می گردد و گیرنده اطلاعات قبل از استعمال و پاسخ صریح صاحب اطلاعات دأثر بر زوال وصف مزبور مکلف به رعایت کلیه تعهدات این قرارداد می باشد.

تبصره: در صورت قطع همکاری گیرنده اطلاعات با صاحب اطلاعات، گیرنده متعهد است کلیه اسناد و اطلاعاتی را که قابل استرداد به صاحب اطلاعات می باشد، به شرکت سیمان تهران مسترد نماید معهداً تعهدات این قرارداد به شرح فوق باقی و معتبر می باشد.

ماده ۳) اطلاعات دارای طبقه بندی حفاظتی:

اطلاعات دارای طبقه بندی حفاظتی (محرمانه، خیلی محرمانه، سری، بکلی سری)، مشتمل بر هر نوع دیتا، مواد اطلاعاتی، محصولات فنآوری، سخت افزار و یا نرم افزار، اسناد فرمت شده و/ یا فرمت نشده بطور کامل یا جزئی، اسناد SLA, SOC, SOW LOM, LOP, RFQ, RFP، قراردادهای تفاهم نامه‌ها، مشخصات فنی تجهیزات، مشخصات اطلاعاتی پرسنل، Manual ها، Business Plan ها، Marketing ها، اطلاعات مالی و دیگر اطلاعات داده شده یا پذیرفته شده، بصورت شفاهی، نوشتاری و با استفاده از (موجود در) هر نوع رسانه، می‌باشد که از سوی صاحب اطلاعات در اختیار گیرنده اطلاعات قرار داده شود.

ماده ۴) شرایط و تعهدات گیرنده اطلاعات:

تعهدات گیرنده اطلاعات شامل؛ عدم استفاده، عدم افشاء و رازداری و به شرح ذیل است:

۴-۱- عدم استفاده:

گیرنده اطلاعات تعهد نمود اطلاعات دارای طبقه بندی را تنها در موارد ذکر شده در این قرارداد و دیگر قراردادهایی که بصورت مستقل یا وابسته با صاحب اطلاعات منعقد نموده یا می‌نماید و یا سایر مواردی که براساس مفاد این قرارداد مجاز می‌باشد، مطالعه، آزمایش و بررسی نموده و به کار گیرد.

۴-۱-۱- گیرنده اطلاعات تعهد نمود اطلاعات دارای طبقه بندی حفاظتی را در اهدافی غیر از رابطه خود با صاحب اطلاعات مورد استفاده قرار ندهد و آنها را تنها با مجوز صاحب اطلاعات در اختیار ادارات، مدیران یا مستخدمانی قرار دهد که به طور اخص و در راستای انجام امور صاحب اطلاعات نیاز به دانستن آنها دارد.

۴-۲- عدم افشاء:

گیرنده اطلاعات تعهد نمود که تمامی تلاش خود را جهت منع افشای اطلاعات دارای طبقه بندی حفاظتی و یا هر بخشی از آن به اشخاص متفرقه را بنماید و در دیگر موارد، این اطلاعات را مطابق با بندهای این قرارداد با رعایت نکات طبقه بندی حفاظتی نگاه دارد، فاش نسازد، منتشر یا در اختیار عموم قرار ندهد. کارکنان گیرنده که در راستای استفاده های مجاز (براساس این قرارداد) نیاز به اطلاعات دارای طبقه بندی حفاظتی مذکور دارند، از این قاعده مستثنی می‌باشند.

تبصره ۱: چنانچه گیرنده اطلاعات ناگزیر شود در راستای احکام قضایی، اطلاعات اختصاصی دریافتی را فاش کند، در آنصورت باید مراتب را از قبل به صاحب اطلاعات اطلاع دهد. چنانچه طرف واگذار کننده اطلاعات مخالفتی با افشای اطلاعات در مهلت مقرر بر اساس احکام قضایی از خود نشان ندهد، در آنصورت می‌تواند به اختیار خود نسبت به افشای اطلاعات به دستگاه قضایی درخواست کننده اقدام کند. در صورتی که واگذار کننده اطلاعات مخالف افشای اطلاعات باشد، خود ظرف مدت یک هفته باید از مسیرهای قانونی نسبت به رفع اثر حکم با دستور اقدام نماید و در صورت عدم رفع اثر حکم، گیرنده اطلاعات می‌تواند اطلاعات را به محاکم قضایی ارائه نماید.

۴-۳- اصل رازداری:

گیرنده اطلاعات تعهد نمود که تمامی اقدامات لازم جهت حفاظت از اطلاعات دارای طبقه بندی حفاظتی را به عمل آورده و از افشای اطلاعات دارای طبقه بندی حفاظتی در مجامع عمومی یا در اختیار قراردادن آن به اشخاص غیرمجاز جلوگیری نماید.

۴-۴- اطلاعات دارای طبقه بندی حفاظتی نباید در مسیری غیر از اهداف این قرارداد، بازسازی یا تغییر شکل داده شود. بلافاصله پس از درخواست صاحب اطلاعات، گیرنده اطلاعات بایستی عیناً (اصل) نسخه های اطلاعات دارای طبقه بندی حفاظتی دریافتی اعم از نوشتار یا هر نوع رسانه دیگر، به انضمام کلیه رونوشت‌ها و کپی‌ها و نسخه‌های بازسازی شده را ظرف مدت ۱۰ روز پس از درخواست به صاحب اطلاعات باز گرداند.

۴-۵- گیرنده اطلاعات تعهد و تضمین می نماید که در مدت اعتبار این قرارداد با هیچ یک از شرکتهای رقیب تحت هیچ عنوان و شغل خاصی همکاری ننماید. در صورت احراز تخلف از جانب گیرنده اطلاعات، مفاد ماده ۸ قرارداد (جبران خسارات) حاکم خواهد بود.

۴-۶- گیرنده اطلاعات تعهد نمود که در مدت زمان اعتبار این قرارداد و تعهدات ناشی از آن از انجام هرگونه مصاحبه مرتبط با اطلاعات محرمانه در اختیار به هر نحو با کلیه رسانهها و مطبوعات اعم از عمومی و اختصاصی بدون اخذ مجوز کتبی از صاحب اطلاعات خودداری نماید.

تبصره ۲: در صورتی که به هر نحو همکاری طرفین قطع گردد این قرارداد و کلیه تعهدات ناشی از آن مستقلاً تا زمانی که اطلاعات در اختیار گیرنده اطلاعات قرار دارد معتبر و لازمالاتباع باقی خواهد ماند.

تبصره ۳: گیرنده اطلاعات، حق هیچ انتفاع یا استفاده از اطلاعات موضوع این قرارداد را برای خود یا هر شخص ثالثی ندارد.

تبصره ۴: در صورتیکه برخی از مفاد این قرارداد به موجب حکم قطعی مراجع ذیصلاح قانونی یا قضایی محکوم به بطلان یا عدم نفوذ گردد، مابقی مفاد آن بین طرفین نافذ و لازمالاتباع باقی خواهد ماند.

ماده (۵) حدود اطلاعات دارای طبقه بندی حفاظتی:

کلیه اطلاعات موضوع ماده ۳ که در جریان انجام تعهدات و پروژهها توسط گیرنده اطلاعات حاصل و کسب می گردد، متعلق و مختص به شرکت سیمان تهران و دارای طبقه بندی حفاظتی تلقی و مشمول شرایط و احکام این قرارداد خواهد بود.

در موارد زیر اطلاعات دارای طبقه بندی حفاظتی و اختصاصی تلقی نشده و گیرنده اطلاعات متعهد به رعایت مفاد این قرارداد در مورد این دسته از اطلاعات نخواهد بود:

۵-۱- اطلاعات بدون کم و کسر از جانب صاحب اطلاعات به اطلاعات عمومی رسیده باشد.

۵-۲- نهادهای دولتی طبق نیاز خود دستور به ارائه اطلاعات بصورت عمومی داده باشند.

ماده (۶) حدود مالکیت اطلاعات دارای طبقه بندی حفاظتی:

هرگونه اطلاعات از جمله اسناد، طرحها، مشخصات، مدلهای نخستین، نمونهها و (کلیه مستندات مربوط به پروژه، ایده، دامین، نام تجاری و برند) و مواردی از این قبیل و بطور کلی تمامی اطلاعات دارای طبقه بندی حفاظتی که بر اساس این قرارداد در اختیار طرف مقابل قرار می گیرد، جزء اموال و دارایی طرف واگذار کننده آن محسوب می شود و حقوق ناشی از مالکیت فکری و معنوی اینگونه اطلاعات، به طرف واگذار کننده اطلاعات تعلق دارد و ارایه دهنده می تواند این اطلاعات دارای طبقه بندی را هر طور که بخواهد بدون اجازه گیرنده اطلاعات استفاده نماید.

از بندهای این قرارداد به هیچ وجه نباید تلقی یا تفسیر انتقال حقوق اطلاعات دارای طبقه بندی حفاظتی یا هرگونه جواز یا سایر مالکیتهای معنوی در خصوص اطلاعات دارای طبقه بندی حفاظتی به گیرنده اطلاعات بشود. هیچ یک از مفاد مندرج در این قرارداد نباید طرف واگذار کننده اطلاعات را به واگذاری حقوقی در زمینه ثبت علائم و اختراعات، حق تألیف یا دیگر موارد مالکیت فکری که اکنون یا در آینده در اختیار طرفین قرارداد یا قابل اعطای پروانه از روی آن میباشد، اعطا کند.

ماده (۷) خاتمه قرارداد:

بنا به درخواست طرف واگذار کننده اطلاعات یا در پی انقضای اعتبار این قرارداد، هر کدام که زودتر رخ دهد، گیرنده اطلاعات باید از ادامه بهره گیری از اطلاعات دریافتی خودداری و همه اطلاعات را از جمله نسخه های تهیه شده از آنها اعم از دیجیتالی، غیردیجیتالی و کپی و غیر آن را امحا و کتباً طرف واگذار کننده اطلاعات دریافتی را از انهدام اطلاعات آگاه کند یا اینکه به درخواست طرف واگذار کننده اطلاعات اطلاعات اختصاصی دریافتی را به طرف واگذار کننده اطلاعات بازگرداند.

ماده ۸) جبران خسارت:

گیرنده اطلاعات تعهد نمود که کلیه خساراتی را که در اثر قصور یا تقصیر وی یا عدم ایفای هر یک از تعهدات ناشی از قرارداد متوجه صاحب اطلاعات می گردد، جبران نماید. تقویم خسارت با صاحب اطلاعات بوده و گیرنده اطلاعات متعهد به پرداخت مبلغ برآوردی صاحب اطلاعات گردیده و حق هرگونه اعتراضی را از خود سلب نمود. همچنین تعهد گیرنده در حفظ و نگهداری اطلاعات تعهد به نتیجه بوده و هرگونه اقدام مغایر مفاد قرارداد و قوانین و بخشنامه های صدرالذکر قابل تعقیب کیفری (علاوه بر جبران خسارت به شرح فوق) خواهد بود. لازم به ذکر است در صورت تخلف از مراتب مندرج در قرارداد کلیه تبعات قانونی آن صرفاً متوجه گیرنده اطلاعات بوده و صاحب اطلاعات طبق مقررات قانونی مزبور با گیرنده اطلاعات رفتار می نماید.

تبصره: این قرارداد از هر حیث تابع قوانین و مقررات جمهوری اسلامی ایران می باشد.

ماده ۹) حل اختلاف:

در صورت بروز هرگونه اختلاف ناشی از تفسیر یا اجرا، بطلان، فسخ، دعاوی راجع به اسناد پرداخت و اسناد تجاری مرتبط با این قرارداد و یا دعاوی راجع به توابع و لواحق آن، بدو از طریق مذاکره و به صورت مسالمت آمیز حل و فصل خواهد شد، در صورت عدم حصول نتیجه، موضوع از طریق هیئت داوری مستقر در بنیاد مستضعفان انقلاب اسلامی و طبق دستورالعمل هیئت داوری مزبور قابل رسیدگی و حل و فصل بوده و رای داور برای طرفین قطعی و لازم الاجرا خواهد بود. شرط داوری، مستقل از قرارداد حاضر و حتی در فرض بطلان یا فسخ این قرارداد دارای اعتبار و لازم الاجرا می باشد.

ماده ۱۰) اقامتگاه:

اقامتگاه طرفین قرارداد همان است که در این قرارداد تصریح شده بنابراین مادام که طرفین تغییر اقامتگاه خود را به صورت کتبی و یا تغییر در سامانه ابلاغ الکترونیکی (ثنا) به طرف دیگر اطلاع نداده، صدور هرگونه ابلاغی به این نشانی ها معتبر است.

ماده ۱۱) تمامیت قرارداد:

این قرارداد مستند به مفاد بند (۴) قانون مجازات افشای اسناد محرمانه و سری دولتی مصوب ۱۳۵۳، ماده ۵۴۴ قانون مجازات اسلامی (تعزیرات و مجازات های بازدارنده) و رعایت مصوبه شورای عالی امنیت ملی با موضوع چگونگی حفاظت از اطلاعات، اسناد و مدارک (بخشنامه شماره ۰/۴۲۷۰/۱۰/م/خ به تاریخ ۸۷/۷/۲۵) و مفاد مندرج در قانون جرایم رایانه ای مصوب سال ۱۳۸۷ در ۱۱ ماده و ۶ تبصره در تاریخ/...../..... تنظیم و توسط طرفین امضا گردیده و مفاد این قرارداد از تاریخی که در صدر قید شده است، لازم الاجرا می باشد.

صاحب اطلاعات	گیرنده اطلاعات
شرکت سیمان تهران - سهامی عام	شرکت - سهامی
سید عباسی حسینی - هادی سردی	

بسمه تعالی

فهرست تجهیزات و ماشین آلات در تملک فروشنده متقاضی شرکت در مناقصه

ردیف	نام تجهیزات (ماشین آلات)	کارخانه سازنده	تعداد	سال ساخت	ملاحظات
.۱					
.۲					
.۳					
.۴					
.۵					
.۶					
.۷					
.۸					
.۹					
.۱۰					
.۱۱					
.۱۲					
.۱۳					
.۱۴					
.۱۵					
.۱۶					
.۱۷					
.۱۸					
.۱۹					
.۲۰					

بسمه تعالی

فهرست مشخصات مدیران و کارشناسان ارشد و کادر فنی فروشنده متقاضی شرکت در مناقصه

ردیف	نام - نام خانوادگی	نوع مدرک تحصیلی	تاریخ اخذ مدرک	سابقه کار	تاریخ ورود به شرکت	سهام شرکت	ملاحظات
.۱							
.۲							
.۳							
.۴							
.۵							
.۶							
.۷							
.۸							
.۹							
.۱۰							

بسمه تعالی

سوابق کاری پروژه های مرتبط با موضوع مناقصه

ردیف	نام پروژه	نام شرکت	تلفن کارفرما	محل اجرای پروژه	تاریخ شروع پروژه	تاریخ خاتمه پروژه	در دست اجراء	مبلغ کل پیمان (ریال)
۱.								
۲.								
۳.								
۴.								
۵.								
۶.								
۷.								
۸.								
۹.								
۱۰.								
جمع								

نسبت به ارسال تصاویر اسناد درخواستی زیر اقدام فرمایید .

- تصویر صفحه اول قراردادهای مندرج در جدول فوق .
- تصویر صورتجلسه تحویل موقت .
- تصویر صورتجلسه تحویل دائم .
- در رابطه با پیمانهای در دست اجراء تصویر آخرین صورت وضعیت .

نام و نام خانوادگی تنظیم کننده :

تاریخ تنظیم :

امضاء و مهر شرکت :



فرم ارزیابی توان اجرای کار ، پیمانکاران شرکت مرکزی و کارخانجات مجتمع صنعتی سیمان تهران

تاریخ ارزیابی : نام پیمانکار : نوع خدمات پیمانکار :

ملاحظات	امتیاز نهایی امتیاز معیار X ضریب اهمیت	ضریب اهمیت عوامل (Wi)									امتیاز معیار 0 - 10	معیارهای ارجاع کار	ردیف
		امور معادن	امور نگهبانی	امور خدماتی	امور طبخ غذا	امور فضای سبز	امور نظافت	سرویس ایاب و ذهاب	امور نصب , تعمیرات و نگهداری	امور عمرانی			
		17	17	20	22	20	17	17	20	20		1	سابقه اجرایی کار در رشته و زمینه کار
		25	13	3	2	7	3	17	12	5		2	داشتن تجهیزات و ماشین آلات آماده بکار و یا در دسترس
		12	12	10	20	15	16	10	15	10		3	کفایت کادر فنی و عناصر کلیدی از نظر دانش و تجربه
		15	25	25	23	25	30	20	20	25		4	قدرت مالی و پشتیبانی
		6	10	9	12	10	5	7	10	15		5	نظام کیفی انجام کار (روش پیشنهادی اجرای کار و تضمین کیفیت کار)
		7	10	15	7	10	10	10	10	6		6	رتبه بندی وزارت کشور یا سازمان های ذیصلاح
		15	10	15	10	10	15	15	10	15		7	حسن سابقه در کارهای قبلی و فقدان سوء پیشینه حرفه‌ای
		3	3	3	4	3	4	4	3	4		8	مدیریت یکپارچه (شامل مدیریت کیفیت ، زیست محیطی ، ایمنی و بهداشت)
		$\sum_{i=1}^n W_i = 100$											
امتیاز کلی (جمع امتیازات) گردد محاسبه شده پیمانکار													
شایان ذکر است اخذ حداقل 550 امتیاز از کل امتیاز نهایی، الزامی می‌باشد.													

جدول تعیین گرید پیمانکاران

وضعیت پیمانکار	محدوده امتیاز	گرید
مجاز	850 تا 1000	A
مجاز	700 تا 849	B
مجاز	550 تا 699	C
غیر مجاز	صفر تا 549	F

نام اعضاء تیم ارزیابی : تایید مدیر کارخانه / معاون مدیر عامل :

راهنمای نحوه امتیازدهی در پشت صفحه می باشد

جدول راهنمای نحوه امتیازدهی به پیمانکاران

ردیف	معیارهای ارجاع کار	امتیاز معیار
۱	سابقه اجرایی کار در رشته و زمینه کار	براساس اسناد ارائه شده مرتبط توسط پیمانکار: سابقه ۱۰ سال به بالا در رشته مورد نظر: ۱۰ امتیاز - سابقه بین ۱ تا ۹ سال: ۹ - ۱ امتیاز - بدون سابقه: امتیاز صفر
۲	داشتن تجهیزات و ماشین آلات آماده بکار و یا در دسترس	براساس اسناد مالکیت و اجاره نامه های ارائه شده و عمر ماشین آلات: در دسترس بودن تمام ماشین آلات مورد نیاز با عمر مناسب: ۱۰-۹ امتیاز - در دسترس بودن تمام ماشین آلات مورد نیاز با عمر متوسط: ۸-۷ امتیاز - در دسترس بودن تمام ماشین آلات با عمر بالا: ۶-۵ امتیاز - در صورت در دسترس نبودن کامل تجهیزات بسته به میزان کسری و عمر ماشین آلات در دسترس امتیاز بین ۰ تا ۵ در نظر گرفته می شود. تبصره: (در صورت عدم نیاز به تجهیزات اجرای کار از سوی کارخانه، به کلیه پیمانکاران فوق امتیاز ۵ اختصاص می یابد)
۳	کفایت کادر فنی و عناصر کلیدی از نظر دانش و تجربه	براساس اسناد ارائه شده توسط پیمانکار: دانش و تجربه پیمانکار ارزیابی شده و امتیاز ۱۰-۰ به پیمانکاران داده می شود.
۴	قدرت مالی و پشتیبانی	براساس اسناد ارائه شده توسط پیمانکار: توان مالی (P) پیمانکار براساس رابطه: $P = 0.5 Pt + 1.5 Pc + PL$ محاسبه می گردد و با توجه به برآورد هزینه اجرای کار، امتیازات لازم به پیمانکاران داده می شود. Pt: گردش مالی برحسب میلیون ریال - Pc: توان مالی جاری (تفاضل دارایی های جاری و بدهی های جاری) برحسب میلیون ریال - PL: توان مالی بلندمدت (تفاضل دارایی های بلندمدت و بدهی های بلندمدت) برحسب میلیون ریال
۵	نظام کیفی انجام کار	براساس اسناد ارائه شده توسط پیمانکار: پیشنهاد ارائه شده توسط پیمانکار در خصوص نظام کیفی انجام کار و روش های بهینه اجرا کار و مدیریت کار بررسی و به بهترین پیشنهاد بالاترین امتیاز و به همین ترتیب امتیازات داده خواهد شد.
۶	رتبه بندی سازمان مدیریت و برنامه ریزی و وزارت صنایع و معادن	براساس اسناد ارائه شده توسط پیمانکار: داشتن گواهینامه تأیید صلاحیت از سازمان مدیریت و برنامه ریزی بسته به پایه پیمانکار (پایه ۱ تا ۵): ۹ - ۵ امتیاز - معرفی پیمانکار بعنوان پیمانکار برتر و شایسته از سوی سازمان مدیریت و یا معرفی پیمانکار از سوی وزارت صنایع و معادن بعنوان صنعتگر برتر و شایسته: ۱۰ امتیاز
۷	حسن سابقه در کارهای قبلی و فقدان سوء پیشینه حرفه ای	براساس اسناد ارائه شده توسط پیمانکار: داشتن حسن سابقه در خصوص کیفیت و کمیت ارائه خدمات در کارهای مشابه قبلی در سازمان تهران ۱۰-۸ امتیاز - داشتن حسن سابقه در کارهای مشابه قبلی در سایر شرکتها: ۳-۷ امتیاز - نداشتن حسن سابقه: ۲-۱ امتیاز - داشتن سوء پیشینه: صفر امتیاز
۸	مدیریت کیفیت، زیست محیطی و ایمنی و بهداشت	براساس اسناد ارائه شده توسط پیمانکار: داشتن گواهینامه مدیریت کیفیت: ۴ امتیاز - داشتن گواهینامه مدیریت زیست محیطی: ۳ امتیاز - داشتن گواهینامه مدیریت ایمنی و بهداشت: ۳ امتیاز و داشتن هر سه گواهینامه سیستم های کیفیت، ایمنی و زیست محیطی (سیستم مدیریت یکپارچه): ۱۰ امتیاز